

# Rollair®

## Compresores de tornillo rotativo

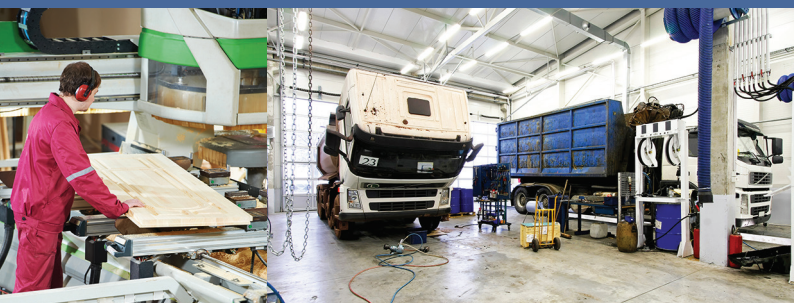
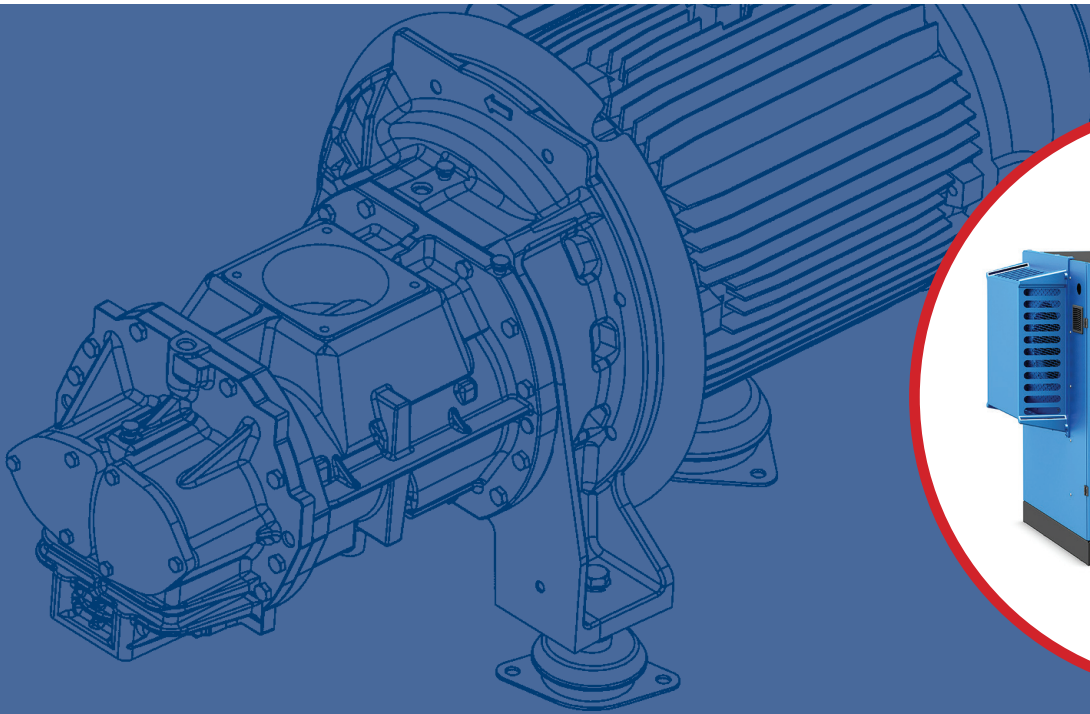

ROLLAIR 40-150E Y ROLLAIR V 40-150E

## Patrimonio de Worthington Creyssensac

Creysensac fue fundada en 1934, en Nanterre (cerca de París), Francia, por Elie Creysensac, quien llegó a destacar rápidamente en la industria automotriz gracias al desarrollo de los compresores de pistón de alta calidad.

A mediados de los años sesenta, se agregaron los compresores de tornillo a la gama de productos y en 1973 se fusionó con Worthington. Esto amplió aún más la influencia de la compañía en el mundo del aire comprimido y reforzó la red de distribuidores

En la actualidad, la amplia experiencia y la innovación continua, convierten a Worthington Creyssensac en un socio en el que sus clientes pueden confiar.



## Impulsado por la tecnología. Diseñado desde la experiencia

Descubra lo que sucede cuando la pasión por la tecnología se fusiona con la experiencia industrial. Los diseños evolucionan hacia instalación y mantenimiento más eficientes, dándole a Ud. mayor libertad para centrarse en su trabajo. Las diferentes gamas de productos le ofrecen el equipo que mejor se adapta a sus necesidades, incluyendo las opciones para un rendimiento superior. El retorno de la inversión está garantizado, al mismo tiempo que se reducen las emisiones de CO<sub>2</sub>. El hecho de colaborar con nuestros clientes permite anticiparnos a la evolución de sus necesidades.



## La potencia de la gama Rollair

Los compresores de tornillo Rollair 40-150E, proveen aire comprimido de alta calidad para una amplia gama de aplicaciones industriales. Con motores de velocidad fija o variable y con una diversidad de opciones que pueden adaptar al compresor para satisfacer sus necesidades específicas.

### Mayor rendimiento

- Diseño propio de los elementos de compresión.
- Transmisión directa.
- Ventilador de refrigeración radial de alta eficiencia.
- Motor IE3 / NEMA de eficiencia superior.
- Secador de aire integrado.

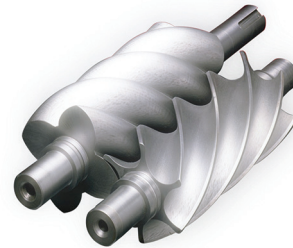

### Controlador inteligente

- Airlogic<sup>2</sup> con pantalla HD a todo color de 3,5 pulgadas.
- Control inteligente del ciclo de descarga.
- Control preciso de presión.
- Indicaciones de advertencia.
- Indicación gráfica del plan de servicio.
- Posibilidades adicionales de comunicación.



### Máxima fiabilidad y facilidad de mantenimiento

- Diseños probados
- Marcas de reputación
- Diseño modular.
- Amplia oferta de servicios.
- Diseñado para resistir condiciones duras y temperaturas de hasta 46 °C.

[www.airwco.com](http://www.airwco.com)



# 10 razones para elegir Worthington

Examine estas características innovadoras y vea cómo le proporcionan una alta eficiencia, facilidad de mantenimiento, bajos niveles de ruido y una excelente refrigeración.



## 1. Elemento compresor y transmisión

- La tecnología Gearbox le asegura una eficiencia excepcional y una fiabilidad constante.
- Diseño innovador que ofrece un tamaño reducido.

## 2. Motores de alta eficiencia

- Motor IE3 / NEMA de eficiencia superior (de serie en las máquinas de velocidad fija, opcional en las de velocidad variable).
- Protección IP55. in the English version is wrong too. is not "insulation class" is "protection IP55"

## 3. Ventilador radial

- Bajo consumo de energía y niveles de ruido reducidos.
- Flujo de enfriamiento óptimo.
- Aumento de la vida útil del aceite, los consumibles y el compresor.



## 4. Filtro de aspiración estándar cerrado

- Bajo nivel de ruido por el diseño y la posición del filtro.
- FAD mejorado gracias al disposición de la entrada de aire.
- Filtración de alta eficacia para maximizar la calidad del aceite y proteger el elemento de compresión.

## 5. Controlador inteligente

- El sistema de control gráfico a todo color del Airlogic<sup>2</sup> ofrece una interfaz fácil de usar para acceder a todos los parámetros del compresor, las notificaciones del servicio y los resultados.
- Los diferentes modos de control y algoritmos inteligentes permiten que el compresor se adapte automáticamente según la demanda.



## 6. Deflector de entrada sólido

- Reducidas dimensiones: La unidad puede colocarse contra una pared.
- Equipado con espuma aislante para reducir el ruido.
- Flujo de aire optimizado para mejorar el enfriamiento.
- Protección adicional para el ventilador de enfriamiento.



## 7. Depósitos separador de aceite diseñado internamente

- La válvula de presión mínima (MPV, siglas en inglés) integrada, elimina el riesgo de fugas.
- Larga vida útil debido a piezas de hierro fundido.
- Diseñado para una óptima separación del aceite.

## 8. Armario independiente para el inverter

- Fácil acceso para su mantenimiento y limpieza.
- Refrigeración óptima que garantiza una larga vida útil.

## 9. Refrigeradores independientes

- Refrigerador de aceite y aire independiente para una refrigeración de alta calidad y una larga vida útil de los refrigeradores.
- Guías de deslizamiento para un desmontaje fácil y seguro.
- Fácil acceso para la limpieza.

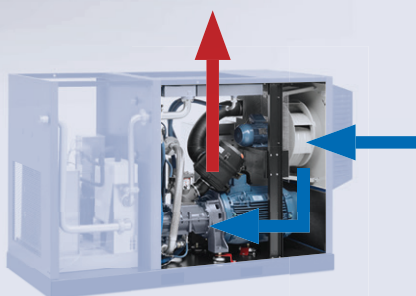

## 10. Enfriamiento del motor mejorado

- Flujo de refrigeración separado.
- Adecuado para resistir condiciones duras y temperaturas de hasta 46 °C.

# Optimice su consumo de energía

¿Sabía que los costes de energía representan alrededor del **70%** del coste operativo total de un compresor durante un período de 5 años? Por eso, la reducción del coste operativo con una solución de aire comprimido es un objetivo primordial.

## Tecnología de velocidad variable

El compresor Rollair V, con accionamiento de frecuencia variable, puede reducir la factura energética de su compresor hasta un **35%**. El Rollair V reduce el consumo de energía de las formas siguientes:

- El compresor con accionamiento de frecuencia variable adapta el suministro de aire a la demanda y, por tanto, reduce el consumo energético cuando la demanda es menor. Si la demanda es estable, el controlador Airlogic<sup>2</sup> garantiza una presión fija.
- No se realizan ciclos de descarga con una carga por encima del 20%.
- Sin picos de intensidad gracias al arranque suave.

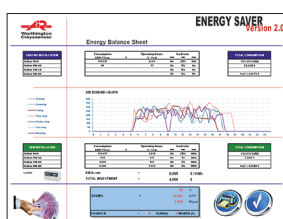
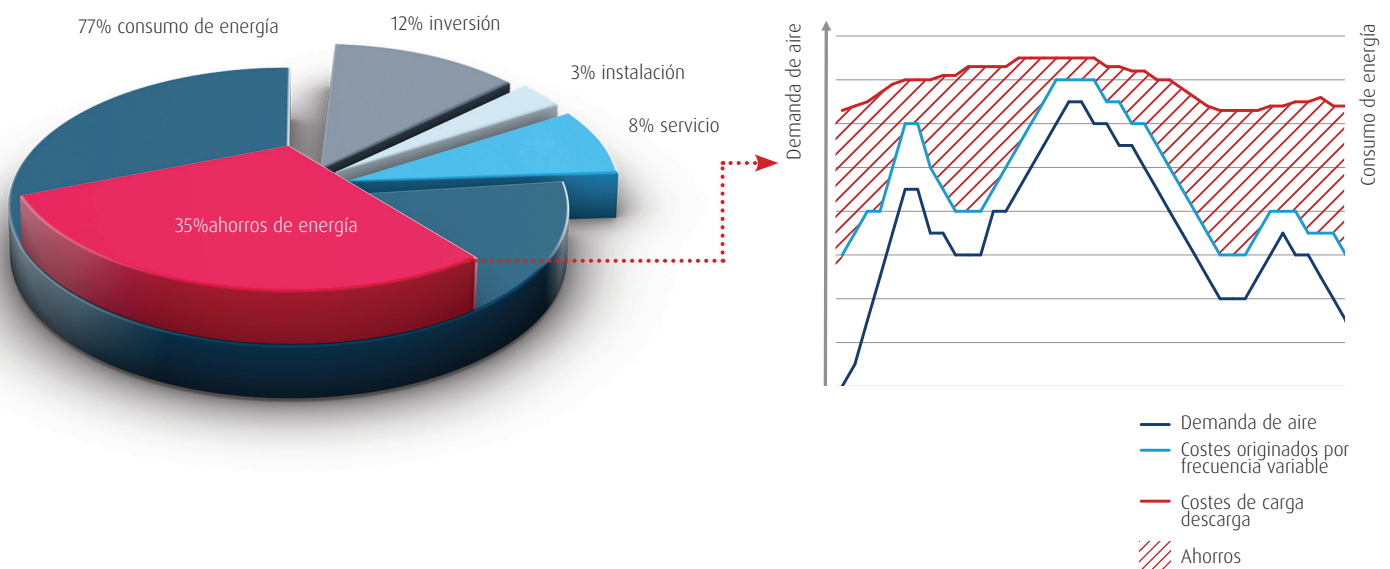

## Auditoría de energía

Saber qué compresor es el adecuado para su aplicación es fundamental para reducir al mínimo el consumo de energía. Con nuestra auditoría energética podemos simular sus necesidades de aire comprimido e informarle sobre la mejor solución para sus necesidades. Para más información, póngase en contacto con su representante local de Worthington Creyssensac.

## Recuperación de energía

Cuando el aire se comprime, se forma calor. El exceso de calor puede capturarse con una opción de recuperación de energía y canalizarse a otras aplicaciones que permiten ahorrar energía y reducir costos. La opción de recuperación de energía integra un intercambiador de calor en el circuito de aceite, que calienta el flujo de agua a presión constante. El sistema se regula automáticamente, y en caso de una capacidad limitada de enfriamiento, el sistema de enfriamiento estándar del compresor funcionará como seguridad al equipo de recuperación de energía.

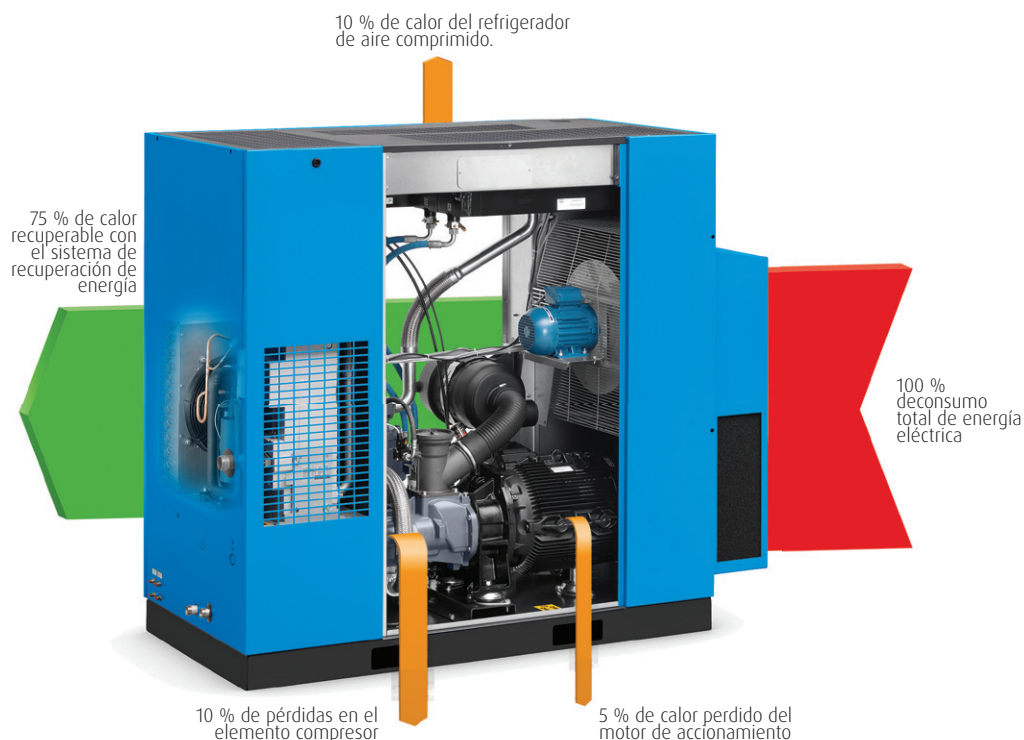

## Controlador gráfico inteligente

Las múltiples funciones de control y monitorización del controlador aumentan enormemente la eficiencia y fiabilidad del compresor. Se alcanza la máxima eficiencia mediante el control del motor principal y la regulación de la presión del sistema con una banda de presión predefinida y reducida.

### Funciones de control y monitorización:

- Indicaciones de advertencia.
- Indicación gráfica del plan de servicio.
- Secuencia integrada para hasta 6 compresores, lo que limita el consumo de energía y compensa las horas de funcionamiento en todo el sistema (opcional).
- Visualización en línea de las condiciones de funcionamiento.





## Tecnología del controlador central

Para instalaciones con compresores múltiples, la única opción posible era la utilización de un sistema de cascada costoso con una banda de presión amplia. Además, las horas de funcionamiento de los compresores no se sincronizaban lo que dificultaba el mantenimiento estratégico. Instale el EControl6 o el controlador del compresor integrado (con licencia) y tome el control central de forma sencilla para reducir el consumo de energía y la presión del sistema en las instalaciones de hasta 4 ó 6 compresores.



### Características de control

- Punto de medición de presión individual.
- Banda de presión reducida al mínimo.
- Presión del sistema estable.
- Equiparación de las horas de funcionamiento.
- Control múltiple de velocidad variables V.
- Pantalla gráfica clara y visual.
- Posibilidad de control y seguimiento en línea.

## Calidad mejorada del aire

Muchas personas no se dan cuenta de que el entorno operativo puede tener un gran impacto sobre la calidad del aire cuando sale del compresor. Incluso en una sala de compresores, el aire puede contener partículas o humedad que puede causar un impacto negativo en la producción.

Los compresores Rollair 40-100E están disponibles con la opción de un secador integrado, que ofrece importantes ventajas en comparación con el secador independiente:

- Eliminación de la condensación en la fuente, reduciendo al al mínimo la corrosión de las tuberías.
- Tamaño reducido, hasta 1/3 de una secador independiente.
- Control inteligente del secador, controlado por Airlogic<sup>2</sup>.
- Temperaturas de funcionamiento más altas comparadas con el independiente.
- Única visita de servicio, lo que reduce los costes de mantenimiento.
- Sin costes de instalación.





## Opciones para optimizar sus operaciones



Cada instalación es diferente, por lo tanto, le ofrecemos una amplia gama de opciones para personalizar su compresor Rollair 40-150E según sus necesidades.

### Calidad de aire

- Separador de agua interno: reduce hasta un 90 % del condensado en el aire comprimido. (de serie en Rollair 40-50-60)
- Purgador automático: asegura que no hay pérdida de aire durante la eliminación del condensado (sólo junto con el separador de agua interno).
- Válvula termostática tropical: para su uso en condiciones húmedas y calientes.
- Panel de prefiltración de entrada de aire de alta eficiencia: evita que entre polvo al elemento de compresión, protegiendo los componentes internos y prolongando la vida útil del compresor.

### Ahorro de energía

- Equipo integrado de recuperación de energía: recupera hasta el 75 % de la energía formada en el calentamiento del compresor y que puede utilizarse para calentar agua para las duchas, calderas, etc.

### Seguridad

- Control del sentido de rotación incorrecto, también protege el compresor de posibles daños cuando la energía eléctrica suministrada es poco fiable (inversión o desconexión de una fase).
- Válvula de cierre de agua fuera de la carrocería para máquinas enfriadas por agua.
- Precalentador de aceite que garantiza una cierta temperatura del aceite en el depósito separador para evitar la condensación.

### Control y monitorización

- ECO 4/6i: control integrado múltiple para 4/6 compresores.
- Control remoto: para mayor comodidad.

Disponible para Rollair 40-50-60:

### Vida extendida del aceite y filtros

- Opción "Plus", incluye aceite de 4.000 horas en combinación con un filtro de aire y de aceite con el mismo tiempo de vida.
- Opción "Extendida", incluye aceite de 8.000 horas con un filtro de aceite de larga vida útil. Esto garantizará un rendimiento óptimo en todo momento.

## Datos técnicos

Versión con velocidad fija	Presión máx. de trabajo	Presión de trabajo de referencia	Aire libre suministrado en condiciones de referencia*			Potencia del motor		Nivel sonoro**	Volumen de aire de refrigeración	Peso		Diámetro de salida de aire comprimido
			Modelo	bar	m³/min	m³/h	l/s			cfm	kW	
<b>RLR 40</b>	7.5	7	357	99	210	30	40	66	5400	626	796	1"1/2
	8.5	8	324	90	190	30	40	66	5400			
	10	9.5	297	83	175	30	40	66	5400			
	13	12.5	255	71	150	30	40	66	5400			
<b>RLR 50</b>	7.5	7	419	116	247	37	50	67	5760	683	853	1"1/2
	8.5	8	390	108	229	37	50	67	5760			
	10	9.5	367	102	216	37	50	67	5760			
	13	12.5	319	89	188	37	50	67	5760			
<b>RLR 60</b>	7.5	7	492	137	290	45	60	68	7200	692	900	1"1/2
	8.5	8	465	129	273	45	60	68	7200			
	10	9.5	428	119	252	45	60	68	7200			
	13	12.5	375	104	221	45	60	68	7200			
<b>RLR 75</b>	7.5	7	601	167	354	55	75	70	9000	1130	1403	2"
	8.5	8	572	159	337	55	75	70	9000			
	10	9.5	540	150	318	55	75	69	9000			
	13	12.5	447	124	263	55	75	69	9000			
<b>RLR 100E</b>	7.5	7	774	215	456	75	100	71	12600	1317	1590	2"
	8.5	8	756	210	445	75	100	71	12600			
	10	9.5	677	188	399	75	100	70	12600			
	13	12.5	582	162	343	75	100	70	12600			
<b>RLR 100</b>	7.5	7	882	245	519	75	100	69	12600	1570	NA	2"
	8.5	8	821	228	483	75	100	69	12600			
	10	9.5	742	206	437	75	100	68	12600			
	13	12.5	629	175	370	75	100	68	12600			
<b>RLR 125</b>	7.5	7	986	274	581	90	125	70	14760	1600	NA	2"
	8.5	8	972	270	572	90	125	70	14760			
	10	9.5	868	241	551	90	125	69	14760			
	13	12.5	721	200	425	90	125	69	14760			
<b>RLR 150E</b>	7.5	7	1238	344	729	110	150	74	14760	1800	NA	2"
	8.5	8	1181	328	695	110	150	74	14760			
	10	9.5	1073	298	632	110	150	73	14760			
	13	12.5	907	252	534	110	150	73	14760			

\* Rendimiento de la unidad medido de acuerdo con ISO 1217, Anexo C, edición más reciente.

\*\* Nivel sonoro medido de acuerdo con ISO 2151 con deflector opcional.

Todos los datos técnicos son para máquinas refrigeradas por aire, sin secador integrado. Para obtener los datos técnicos de las máquinas refrigeradas por agua o las máquinas con secador integrado, póngase en contacto con el departamento de ventas.



## Dimensiones RLR

Model	Longitud estándar	Longitud S	Anchura	Altura
	mm	mm	mm	mm
<b>RLR 40</b>	1555	2055	890	1790
<b>RLR 50</b>				
<b>RLR 60</b>				
<b>RLR 75</b>	1923	2773	1060	1630
<b>RLR 100E</b>				
<b>RLR 100</b>	2125	NA	1060	1630
<b>RLR 125</b>				
<b>RLR 150E</b>	2333	NA	1060	1630

## Datos técnicos

Versión con tecnología Inverter	Presión de trabajo	Aire libre suministrado mín. (7 bar)*			Aire libre suministrado máx.														
		7	7	7	7	7	7	9.5	9.5	9.5	10	10	10	12.5	12.5	12.5	13	13	13
Modelo	bar	m³/h	l/s	cfm	m³/h	l/s	cfm	m³/h	l/s	cfm	m³/h	l/s	cfm	m³/h	l/s	cfm	m³/h	l/s	cfm
<b>RRL 40 V</b>	4-10	95	27	56	335	93	197	289	80	170	281	78	165	n.a.	n.a.	n.a.	n.a.	n.a.	n.a.
	4-13	83	23	49	291	81	171	289	80	170	289	80	170	236	66	139	229	64	135
<b>RRL 50 V</b>	4-10	118	33	69	414	115	244	364	101	214	353	98	208	n.a.	n.a.	n.a.	n.a.	n.a.	n.a.
	4-13	103	29	60	360	100	212	364	101	214	363	101	214	284	79	167	276	77	162
<b>RRL 60 V</b>	4-10	139	38	82	486	135	286	428	119	252	416	115	245	n.a.	n.a.	n.a.	n.a.	n.a.	n.a.
	4-13	120	33	71	421	117	248	428	119	252	428	119	252	369	102	217	358	99	211
<b>RRL 75 V</b>	4-10	169	47	100	594	165	350	536	149	316	520	145	306	n.a.	n.a.	n.a.	n.a.	n.a.	n.a.
	4-13	149	41	88	522	145	307	536	149	316	535	149	315	447	124	263	434	120	255
<b>RRL 100E V</b>	4-10	221	61	130	774	215	456	663	184	390	643	179	379	n.a.	n.a.	n.a.	n.a.	n.a.	n.a.
	4-13	190	53	112	667	185	393	663	184	390	661	184	390	582	162	343	565	157	333
<b>RRL 100 V</b>	4-10	251	70	148	874	243	516	752	209	443	730	203	430	n.a.	n.a.	n.a.	n.a.	n.a.	n.a.
	4-13	211	59	124	742	206	437	752	209	443	751	209	442	629	175	370	610	169	359
<b>RRL 125 V</b>	4-10	282	78	166	990	275	583	846	235	498	821	228	483	n.a.	n.a.	n.a.	n.a.	n.a.	n.a.
	4-13	243	67	143	851	237	501	846	235	498	845	235	497	721	200	425	700	194	412
<b>RRL 150E V</b>	4-10	199	55	117	1145	318	674	1020	283	601	990	275	583	n.a.	n.a.	n.a.	n.a.	n.a.	n.a.
	4-13	167	46	98	960	267	565	954	265	562	952	264	561	883	245	520	857	238	504

\* Rendimiento de la unidad medido de acuerdo con ISO 1217, Anexo C, edición más reciente.

\*\* Nivel sonoro medido de acuerdo con ISO 2151 con deflector opcional.

Todos los datos técnicos son para máquinas refrigeradas por aire, sin secador integrado. Para obtener los datos técnicos de las máquinas refrigeradas por agua o las máquinas con secador integrado, póngase en contacto con el departamento de ventas.

Modelo	Potencia del motor		Nivel sonoro **	Volumen de aire de refrigeración	Peso		Diámetro de salida de aire comprimido
	kW	hp			estándar kg	S kg	
<b>RRL 40 V</b>	30	40	67	5400			
	30	40	66	5400	840	1025	1"1/2
<b>RRL 50 V</b>	37	50	68	5760			
	37	50	67	5760	920	1105	1"1/2
<b>RRL 60 V</b>	45	60	69	7200			
	45	60	68	7200	925	1110	1"1/2
<b>RRL 75 V</b>	55	75	71	9000			
	55	75	70	9000	1200	1473	2"
<b>RRL 100E V</b>	75	100	71	12600			
	75	100	70	12600	1387	1660	2"
<b>RRL 100 V</b>	75	100	70	12600			
	75	100	69	12600	1640	NA	2"
<b>RRL 125 V</b>	90	125	71	14760			
	90	125	70	14760	1670	NA	2"
<b>RRL 150E V</b>	110	150	74	14760			
	110	150	73	14760	1900	NA	2"



## Dimensiones RRL V

Modelo	Longitud estándar mm	Longitud S mm	Anchura mm	Altura mm
<b>RRL 40</b>	1684	2333	1060	1630
<b>RRL 50</b>				
<b>RRL 60</b>				
<b>RRL 75</b>	1923	2773	1060	1630
<b>RRL 100E</b>				
<b>RRL 100</b>	2125	NA	1060	1630
<b>RRL 125</b>				
<b>RRL 150E</b>	2333	NA	1060	1630



**IMPULSADO POR LA TECNOLOGÍA DISEÑO DESDE LA EXPERIENCIA**



**PÓNGASE EN CONTACTO CON SU  
REPRESENTANTE LOCAL DE  
WORTHINGTON CREYSSENSAC**



Cuidado. Confianza. Eficiencia.

**Cuidado.**

Un servicio profesional realizado por personas cualificadas, utilizando piezas originales de alta calidad garantizan el cuidado del equipo.

**Confianza.**

La confianza se gana cumpliendo nuestras promesas: un rendimiento ininterrumpido y fiable junto con una larga vida útil del equipo.

**Eficiencia.**

Un mantenimiento regular garantiza la eficiencia del equipo. La eficiencia en la organización, el servicio y las piezas originales marcan la diferencia.

