

# Rollair®

## Compresores de aire

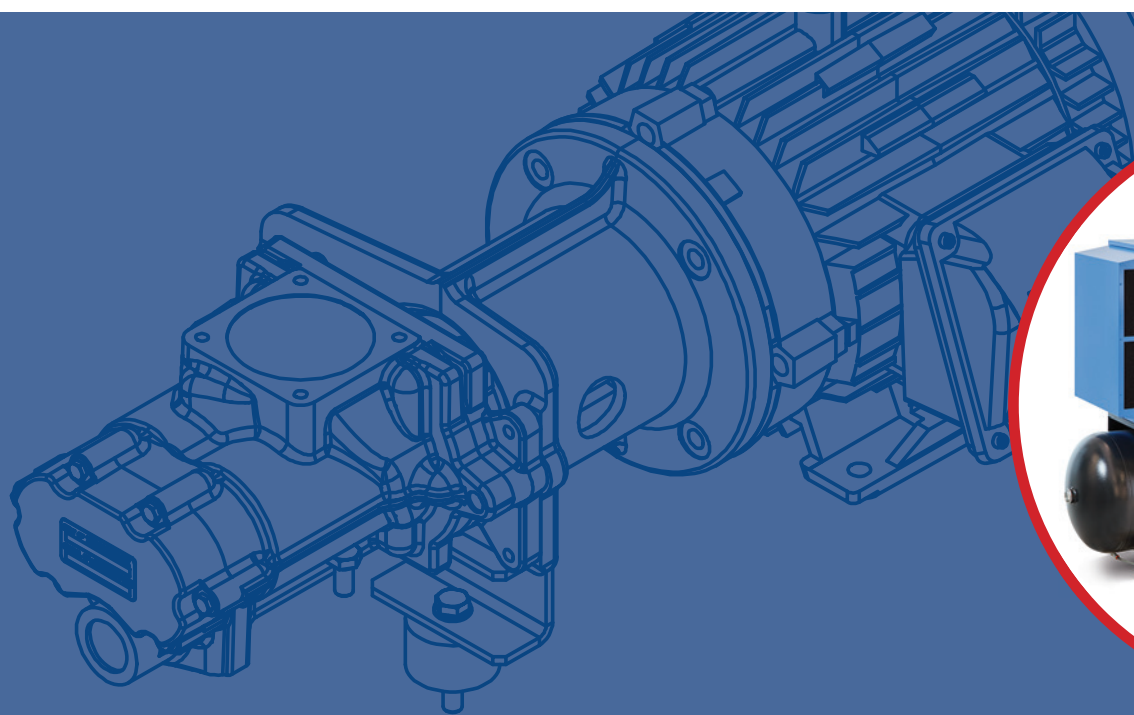

RLR 550-2000 & RLR 10-15-20E V

## Patrimonio de Worthington Creyssensac

Creysensac fue fundada en 1934, en Nanterre (cerca de París), Francia, por Elie Creysensac, quien llegó a destacar rápidamente en la industria automotriz gracias al desarrollo de los compresores de pistón de alta calidad.

A mediados de los años sesenta, se agregaron los compresores de tornillo a la gama de productos y en 1973 se fusionó con Worthington. Esto amplió aún más la influencia de la compañía en el mundo del aire comprimido y reforzó la red de distribuidores

Hoy en día, su amplia experiencia y la innovación continua convierten a Worthington Creyssensac en un socio en el que sus clientes pueden confiar.



## Impulsado por la tecnología. Diseñado desde la experiencia

Descubra lo que sucede cuando la pasión por la tecnología se fusiona con la experiencia industrial. Los diseños evolucionan hacia instalación y mantenimiento más eficientes, dándole a Ud. mayor libertad para centrarse en su trabajo. Las diferentes gamas de productos le ofrecen el equipo que mejor se adapta a sus necesidades, incluyendo las opciones para un rendimiento superior. El retorno de la inversión está garantizado, al mismo tiempo que se reducen las emisiones de CO. El hecho de colaborar con nuestros clientes permite anticiparnos a la evolución de sus necesidades.



## La gama que satisface todas sus necesidades

Con la serie Rollair conseguirá una solución eficiente, fiable y completa que cubre una gran variedad de requisitos de aire comprimido.

### Una amplia oferta para usted (remove)

- Velocidad fija (transmisión por correa) de 5,5 a 20 hp, disponibles en 3 variantes de presión (8-10-13 bar).
- Velocidad variable (transmisión directa) modelos de 10, 15 y 20 hp, una único rango de presión que cubre de 5,5 a 12,5 bar.
- Montados sobre depósito o sobre bancada, con o sin secador integrado.

### Compresor de transmisión directa (RLR 10-20EV)

- Hasta un 15 % menos de SER con un aumento del FAD del 20 % comparado con la versión anterior.
- Menores pérdidas de energía frente a las aplicaciones de correa o engranaje.

### Instalación de sonido mejorada

- Nivel sonoro de 61 dB(A).
- El compresor puede instalarse en el lugar de trabajo.

### Fácil de instalar y mantener

- Fácil de instalar gracias a una gran variedad de configuraciones y a la posibilidad de suministros.
- Las revisiones resultan sencillas gracias a los grandes paneles que se pueden retirar fácilmente.
- Bajos costes de mantenimiento.

### Las opciones que necesite

- Controlador gráfico central integrado.
- Filtro de aire comprimido para mejorar la calidad del aire.
- Drenaje del separador de agua para proteger el secador de la humedad.
- ¡... y mucho más para personalizar su máquina!

[www.airwco.com](http://www.airwco.com)

## RLR 550-2000: simplicidad y fiabilidad

El RLR 550-2000 establece un nuevo estándar de potencia operativa, calidad, seguridad de operación, vida útil y comodidad para los usuarios.

### Diseño compacto

Ofrece mejor rendimiento y una fiabilidad total, la gama RLA 550-2000 responde a sus altas necesidades de aire comprimido.

- Aire libre suministrado líderes en el sector industrial.
- Muy bajo consumo de energía y la emisión de ruido más baja en el sector industrial.
- Calidad excelente, aire seco gracias a la gama con secador integrado (1).
- Fácil control y mantenimiento gracias a los controladores Infologic/Airlogic2 (2).
- Solución montada sobre depósito para ahorrar espacio (3).
- El WSD (4), separador de condensados, combinado con un purgador capacitivo (cero fugas) permite eliminar el condensado sin malgastar aire comprimido, con el resultado de un ahorro de energía considerable.

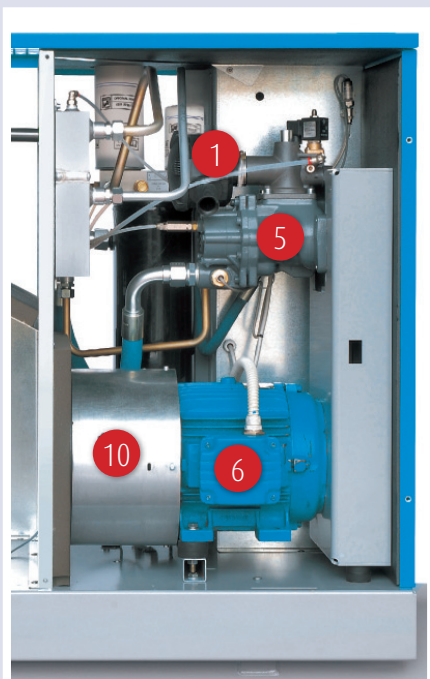

## Eficiencia mejorada

- Los compresores de alta eficiencia y completamente probados (5) le garantizan una tranquilidad absoluta.
- Consumo reducido de energía gracias al motor eléctrico IE3, aislamiento de clase F, protección IP55 (6).
- Transmisión de correa robusta y de larga duración (7) para tensar de forma fácil y rápida.
- Separador de aceite diseñado para garantizar una caída de presión mínima y un arrastre de aceite de inferior a 3 ppm (8).

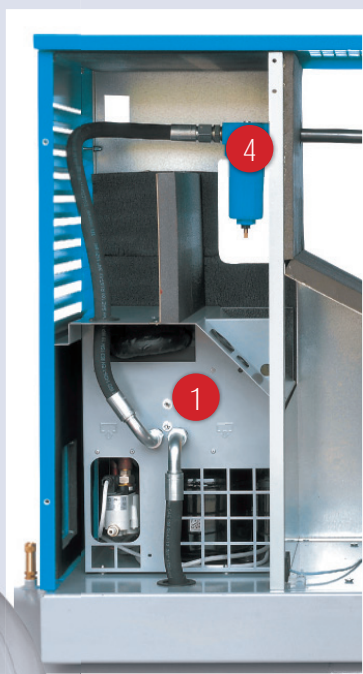
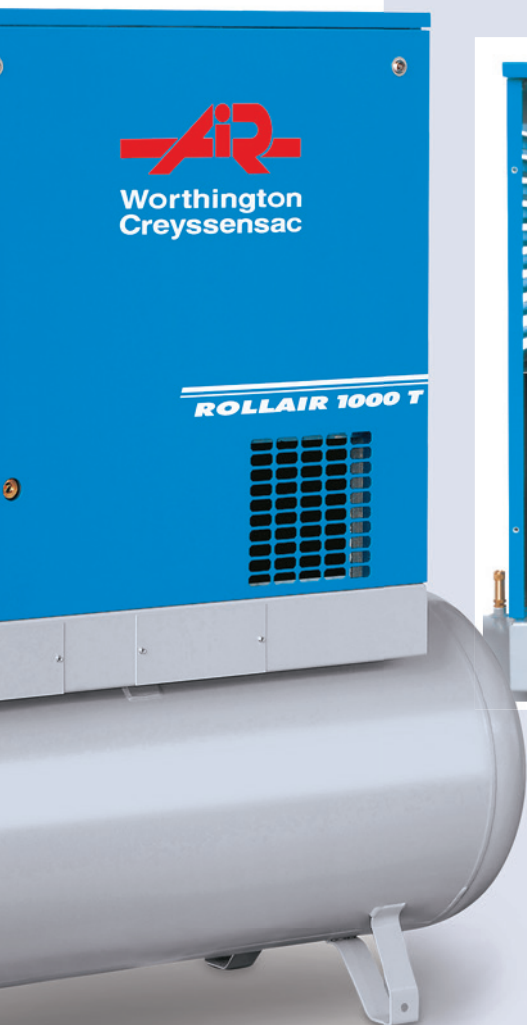

## Comodidad de los usuarios

- Niveles de ruido muy bajos que permiten instalar la máquina cerca del lugar de trabajo.
- Facilidad para comprobar el nivel de aceite con la mirilla externa de nivel de aceite.
- Facilidad para las revisiones gracias a los paneles extraíbles.

# RLR 10-20EV: los más altos estándares

Consumo de energía minimizado para la mayoría de las aplicaciones más exigentes, haciendo realidad el ahorro de energía. Se trata del RLR 10-20EV.

## Eficiencia mejorada

- Compresores altamente eficientes y garantizados (1) combinados con la transmisión directa (2) y el nuevo convertidor (3) garantizan un aumento del SER y del FAD hasta un 20 % con respecto a la generación anterior.
- Separación del aceite (4) diseñado para garantizar una caída de presión mínima y un arrastre de aceite inferior a 3 ppm.

## Diseño compacto

- Solución montada sobre depósito para ahorrar espacio (5).
- El secador frigorífico integrado sobredimensionado (6) simplifica la instalación y garantiza un aire comprimido de alta calidad.

## Comodidad de los usuarios

- Niveles de ruido muy bajos que permiten instalar la máquina cerca del lugar de trabajo.
- Facilidad para comprobar el nivel de aceite (7) con la mirilla externa de nivel de aceite.
- Facilidad para las revisiones gracias a los paneles extraíbles.
- Fácil de mover y colocar gracias a los puntos previstos para elevar con carretilla (8).

## A su servicio, incluso en las condiciones más adversas

- Filtrado eficiente (9).
- Gran ventilador eléctrico (10).
- Refrigerador vertical muy sobredimensionado (11) que garantiza una refrigeración mejor para trabajar hasta temperaturas de 46°C.



## Personalizado según sus necesidades

El RLR 10-20E y El RLR 550-2000 se encuentran disponibles montados sobre depósito y sobre bancada, ambos con o sin secador. Las capacidades del depósito de aire son de 270 y 500 L. Una amplia gama de opciones le permite sacar el máximo provecho de su compresor RLR.

### Calidad de aire

**Separador de agua interno con purgador automático (7)** que elimina hasta el 90% de la humedad del aire comprimido (de serie con secador integrado).

**Línea de filtros** para la eliminación de polvo y aceite hasta 0,1 ppm (opcional para unidades con secador integrado).

**Depósito de aire fácil de drenar** gracias al temporizador (de serie en las versiones sobre depósito) (12).

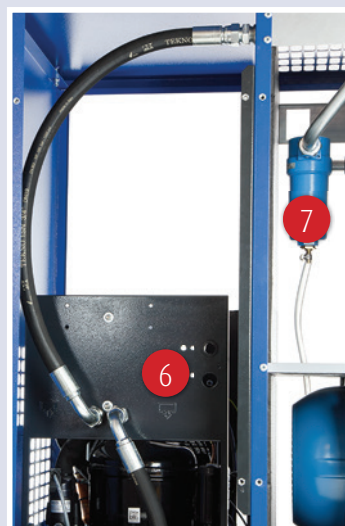
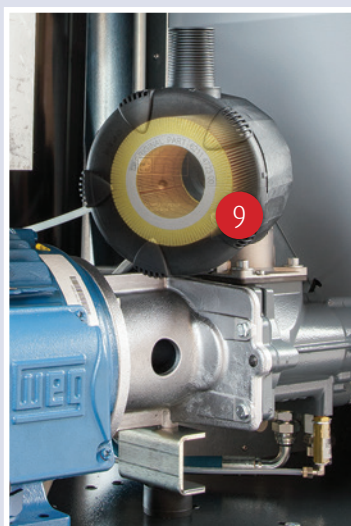

### Conectividad

**Econtrol 4/6 (integrado), disponible para Airlogic2 (véase página siguiente):** para el control de la sala del compresor, la compensación de horas y un mayor ahorro de energía gracias a la reducción de la presión de trabajo.

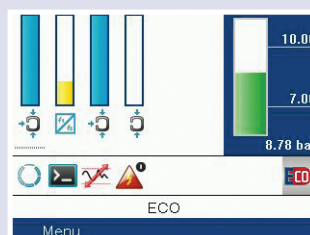
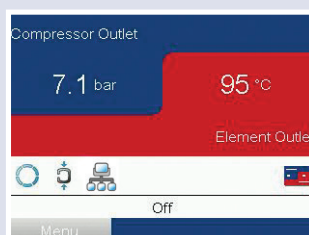

Si desea más información sobre la forma en que nuestras opciones pueden optimizar sus operaciones, póngase en contacto con su representante local.

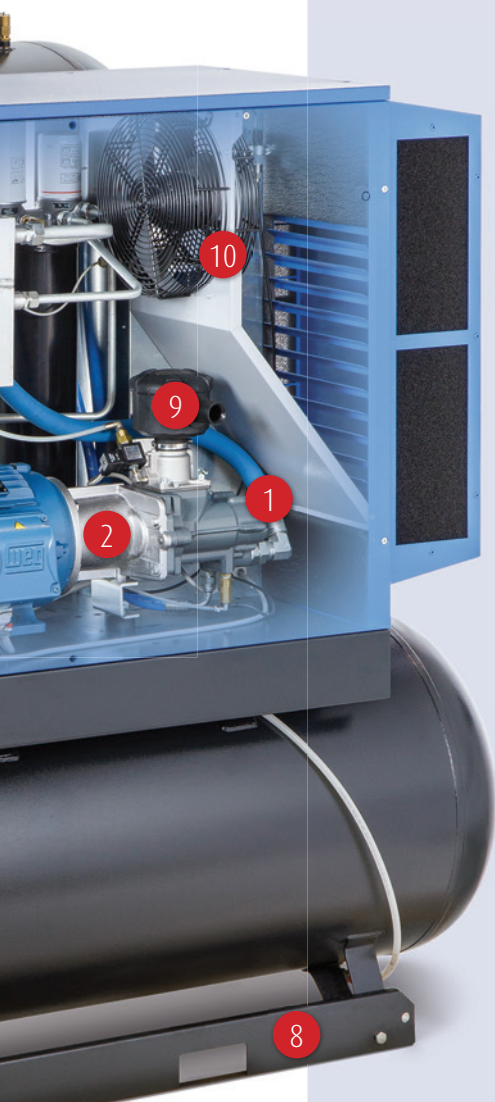

# Cómo optimizar su consumo de energía

Los costes de energía representan casi el 70 % del coste total de operación de su compresor en un período de 5 años. Es por ello que reducir los costes operativos de la producción de aire comprimido es uno de los principales centros de interés.

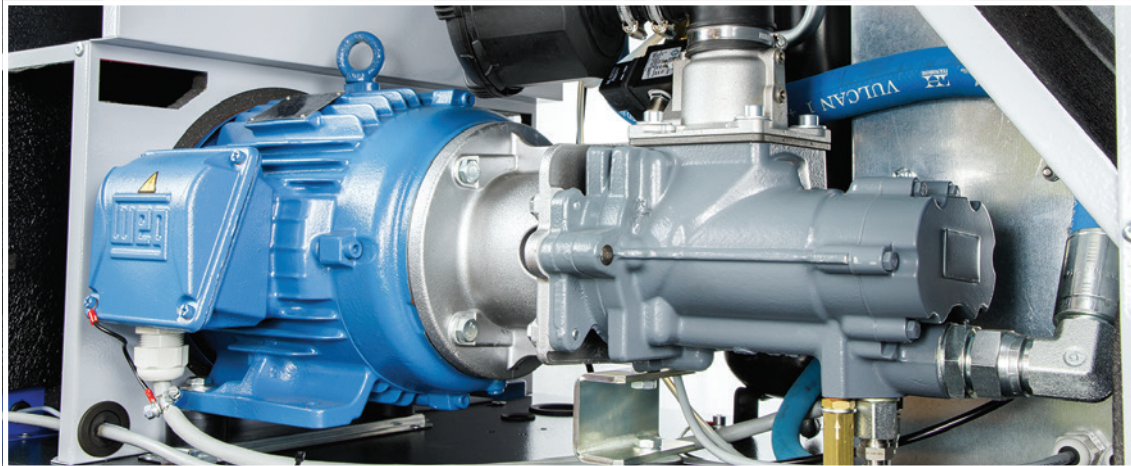

Aplicando correctamente la tecnología de velocidad variable puede ahorrar en la factura energética de su compresor hasta un **30 %**.

La tecnología de velocidad variable reduce el consumo de energía de las formas siguientes:

- El compresor con accionamiento de frecuencia variable adapta el suministro de aire a la demanda y, por tanto, reduce el consumo energético cuando la demanda es menor. Si la demanda es estable, el controlador electrónico garantiza una presión fija.
- No se realizan ciclos de descarga con una carga por encima del 20 %.
- Sin picos de intensidad gracias al arranque suave.

Tecnología de velocidad variable

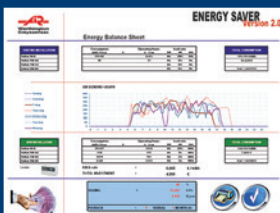
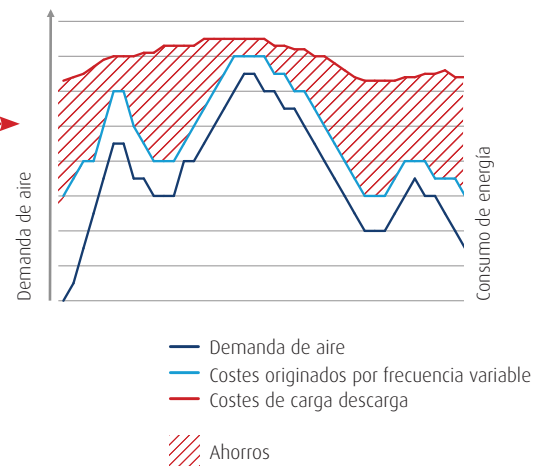
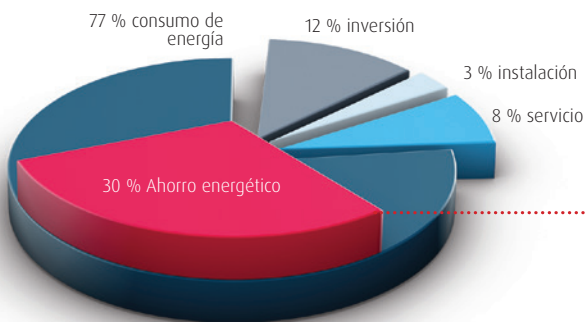

## Auditoría de energía

Para optimizar la eficiencia de energía es necesario seleccionar el compresor adecuado. Contacte con su representante local de Worthington Creyssensac y este realizará una simulación basada en sus parámetros para ayudarle a conseguir la solución perfecta de aire comprimido.



## Todo bajo control con Infologic<sup>2</sup> y Airlogic<sup>2</sup>



### Infologic<sup>2</sup> (de serie)

- Funcionamiento de la pantalla basado en iconos.
- Visualización de estado con led.
- E/S digitales.
- Inicio/parada, carga/descarga y parada de emergencia con control remoto.
- Reinicio automático después de un fallo en el suministro eléctrico.
- El indicador de servicio y la gestión de fallos proporciona mensajes completos para facilitar diagnósticos del servicio.
- Visualización a través del navegador web con una simple conexión Ethernet.



### Airlogic<sup>2</sup> (opcional)

Airlogic<sup>2</sup> toma el control en el siguiente nivel, ofreciendo las siguientes funciones adicionales:

- Pantallas fáciles de usar, registro de datos y almacenamiento en una tarjeta de memoria.
- Los temporizadores de parada/inicio no dependen de la acción del operador para ahorrar energía, sino de la programación del controlador Airlogic<sup>2</sup> para que funcione como lo hace su fábrica.
- Programación del tiempo de la banda de presión dual para operación con diferentes bandas de presión, generando un ahorro de energía.

## Control central EControl6

Para instalaciones con compresores múltiples, la única opción posible era la utilización de un sistema de cascada con una banda ancha de presión.

Este método de control era costoso, ya que, requería una banda ancha de presión. Además, las horas de funcionamiento de los compresores no se sincronizaban lo que dificultaba el mantenimiento estratégico.

El EControl6 puede controlar todo esto para usted.

### Características de control

- Punto de medición de presión individual
- Banda de presión reducida al mínimo
- Presión del sistema estable
- Equiparación de las horas de funcionamiento
- Control múltiple de compresores V de velocidad variable.



# Especificaciones técnicas

## Velocidad fija

Modelo	Presión de trabajo bar	Aire libre suministrado en condiciones de referencia			Potencia del motor		Nivel sonoro ** dB(A)	Volumen de aire de refrigeración m³/h	Peso				
		m³/h	l/s	cfm	kW	hp			FM	Peso adicional para 270l	Peso adicional para 500l	Peso adicional para el secador	
													kg
Rollair 550	A	8	36	10,0	21,2	4	5,5	59	2200	185	60	160	35
	B	10	30	8,3	17,7								
Rollair 750	A	8	50	13,9	29,5	5,5	7,5	60	2200	195	60	160	35
	B	10	41,5	11,5	24,5								
	C	13	30,2	8,4	17,8								
Rollair 1000	A	8	70	19,4	41,3	7,5	10	61	2200	215	60	160	35
	B	10	59,8	16,6	35,3								
	C	13	47,9	13,3	28,3								
Rollair 1500	A	8	102	28,3	60,2	11	15	61	2200	256	60	160	35
	B	10	86	23,9	50,7								
	C	13	71,7	19,9	42,3								
Rollair 2000	A	8	121,5	33,8	71,7	15	20	62	2800	276	60	160	35
	B	10	108,6	30,2	64,1								
	C	13	90,9	25,3	53,6								

## Velocidad variable

Modelo	Presión mín. de trabajo		Presión máx. de trabajo		Suministro gratuito de aire en condiciones de referencia								Potencia del motor		Nivel sonoro dB(A)	Volumen de aire de refrigeración m³/h		
	bar	psi	bar	psi	Mín. FAD [7bar]		Máx. FAD						kW	hp				
					m³/h	cfm	m³/h	cfm	m³/h	cfm	m³/h	cfm						
																	7 bar	5 bar
Rollair 10 V	5,5	80,0	12,5	181,0	16,6	9,6	77,0	44,7	75,0	43,5	64,8	37,6	51,0	29,6	8	10	62	2200
Rollair 15 V	5,5	80,0	12,5	181,0	16,2	9,4	114,0	66,2	111,6	64,8	90,0	52,3	73,8	42,9	11	15	63	2200
Rollair 20EV	5,5	80,0	12,5	181,0	15,8	9,2	140,0	81,3	135,7	78,8	113,8	66,1	85,3	49,5	15	20	64	2200

## Peso

Modelo	FM	Peso adicional para 270l	Peso adicional para 500l	Peso adicional para el secador
Rollair 10 V	257	60	160	35
Rollair 15 V	271	60	160	50
Rollair 20EV	290	60	160	55



## Dimensiones

	RLR 550-2000 (mm)			RLR 10-15-20 V (mm)		
	Longitud	Anchura	Altura	Longitud	Anchura	Altura
<b>FM</b>	965	666	1045	1165	662	1045
<b>FM + secador</b>	1215	666	1045	1595	662	1045
<b>TM 270 I</b>	1530	666	1531	1530	662	1531
<b>TM 270 I + secador</b>	1530	666	1531	1595	662	1531
<b>TM 500 I</b>	1935	666	1665	1935	662	1665
<b>TM 500 I + secador</b>	1935	666	1665	1935	662	1665





**Worthington  
Creysensac**

**IMPULSADO POR LA TECNOLOGÍA DISEÑADO DESDE LA EXPERIENCIA**



**PÓNGASE EN CONTACTO CON SU  
REPRESENTANTE LOCAL DE  
WORTHINGTON CREYSSENSAC**



**Cuidado. Confianza. Eficiencia.**

**Cuidado.**

Un servicio profesional realizado por personas cualificadas, utilizando piezas originales de alta calidad garantizan el cuidado del equipo.

**Confianza.**

La confianza se gana cumpliendo nuestras promesas: un rendimiento ininterrumpido y fiable junto con una larga vida útil del equipo.

**Eficiencia.**

Un mantenimiento regular garantiza la eficiencia del equipo. La eficiencia en la organización, el servicio y las piezas originales marcan la diferencia.

