

AIRNET

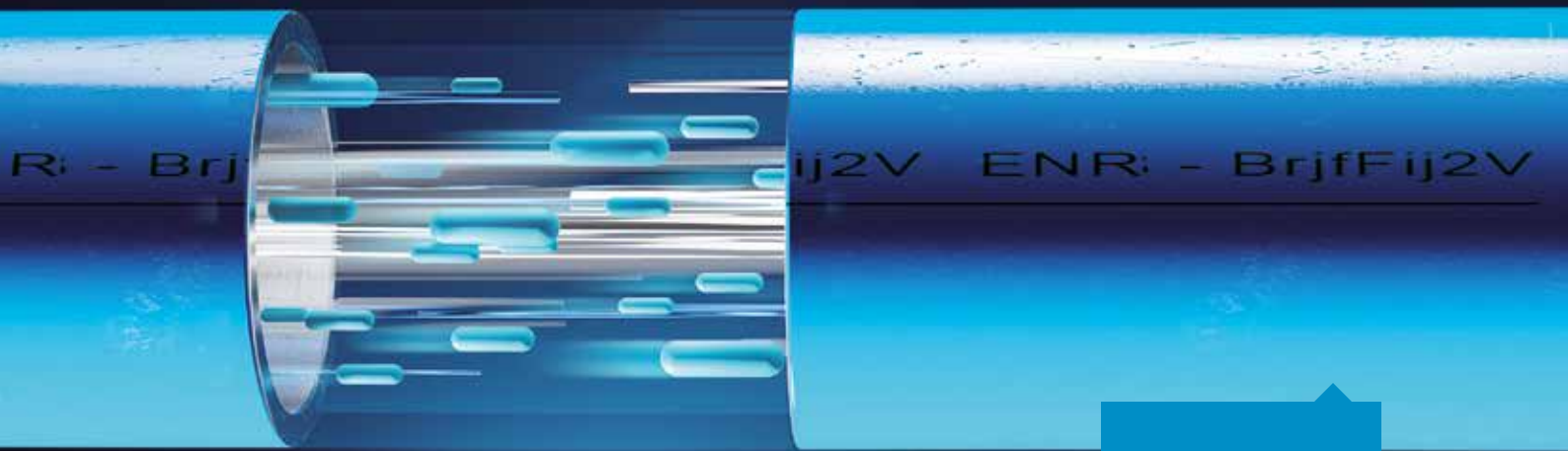

Compressed air
Vacuum
Nitrogen

Aluminium

Su producción merece un sistema
de tuberías de aire óptimo



Su producción merece
un sistema de tuberías
de aire óptimo

Producción optimizada, máxima eficiencia energética, coste total minimizado

Una red de tuberías óptima está dimensionada, planificada e instalada para favorecer una excelencia operativa sostenible en el proceso de producción. Factores como el material, el diseño del producto, los costes de mantenimiento e instalación, la flexibilidad y la seguridad influyen en el coste total de propiedad y en el nivel de eficiencia de su producción.

Si busca un sistema de alto rendimiento y sencillo que pueda personalizarse para cualquier lugar de producción, AIRnet es la mejor elección posible para su inversión. Se trata de un sistema de tuberías de aluminio de alta calidad especialmente diseñado para ahorrar más dinero que otros sistemas de distribución de aire comprimido.

Coste total de propiedad

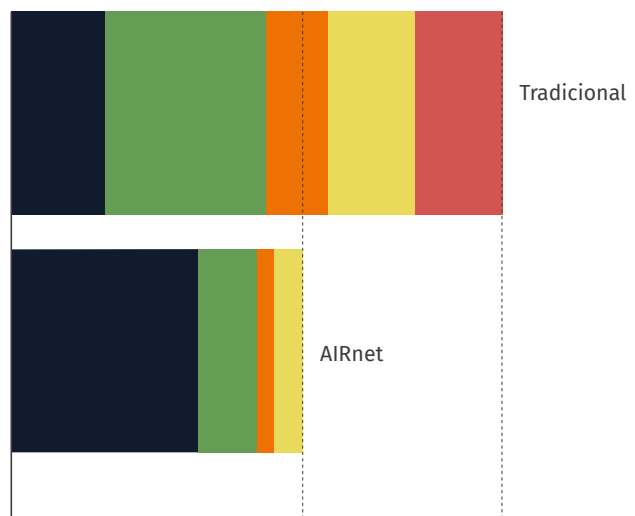

Desde el suministro
al punto de uso

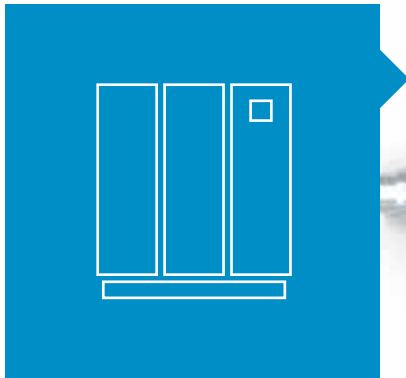

01

Flujo de aire continuo

El sistema AIRnet está diseñado con conexiones antifugas para evitar las pérdidas de caudal y energía. Las tuberías de aluminio no corrosivas y los racores de paso total garantizan un flujo sin problemas y sostenible en toda la red. Las pérdidas por fricción se reducen a un mínimo.

Mantiene la presión

02

¿Sabía que una pérdida de presión de 1 bar resulta en un aumento del 7% del consumo de energía? Para evitar estas pérdidas debe asegurarse que el sistema de tuberías tiene el tamaño correcto, no presenta fugas y mantiene la presión. AIRnet es un sistema de tuberías de aluminio que puede dimensionarse y planificarse para suministrar la presión deseada para una gran variedad de aplicaciones de gran rendimiento.

A lo largo del tiempo AIRnet ofrece el coste total más bajo para propiedad. Es la solución óptima para cualquier aplicación.

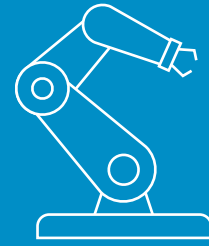

Calidad de aire sostenible

AIRnet es un sistema no corrosivo y duradero que no afecta a la calidad de los gases transportados. Esto minimiza los costes de mantenimiento y los costes relacionados con la protección de equipamiento, y facilita los procesos y las aplicaciones aguas abajo.

03



04

Diseño dinámico

Un sistema de tuberías ideal puede conectarse a cualquier red existente y puede modificarse de manera sencilla para plasmar los cambios en el suelo industrial. AIRnet responde a estas necesidades con una gran variedad de conexiones intercambiables y reutilizables, creadas para facilitar actualizaciones de diseño y capacidad. Esto hace que AIRnet sea más rápido de instalar, más sencillo de adaptar y más rentable.

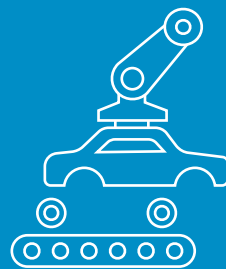



No

mantenimiento

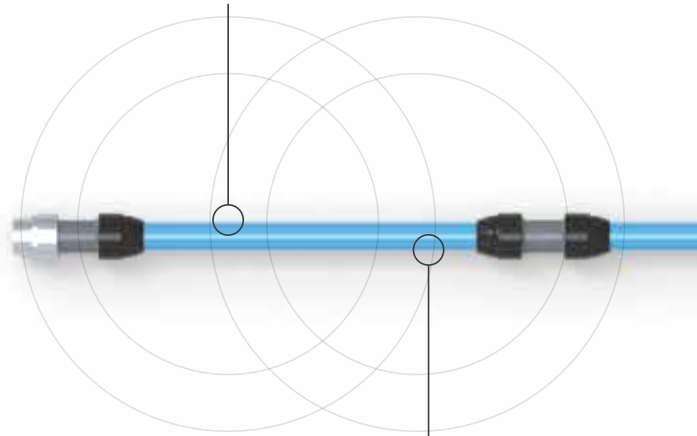

70%
más rápido
de instalar

A lo largo del tiempo AIRnet ofrece el coste total más bajo para propiedad. Es la solución óptima para cualquier aplicación.

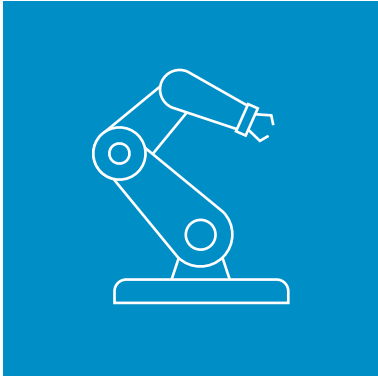

Diseño modular

100%
reutilizable

No
corrosión

7
veces
más ligero

Excepcionales
ahorros de energía

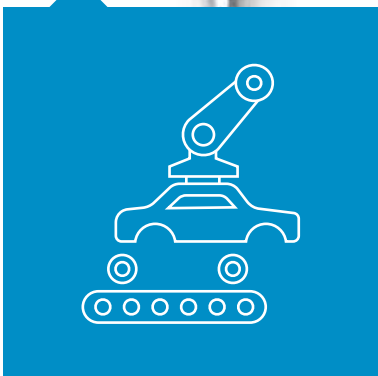



Garantía
10
años

En línea con el rendimiento de alta calidad de la gama de productos AIRnet, ofrecemos a nuestros clientes una garantía por defectos de material de 10 años para los conectores y tubería de aluminio AIRnet.

Para lograr el coste total más bajo a la propiedad, AIRnet ofrece

- ✓ MATERIALES DE ALTA CALIDAD
- ✓ ALTA EFICIENCIA ENERGÉTICA
- ✓ RENDIMIENTO OPERATIVO ÓPTIMO
- ✓ COSTES OPERATIVOS BAJOS
- ✓ COSTES DE INSTALACIÓN BAJOS
- ✓ COSTES DE MODIFICACIÓN BAJOS
- ✓ SEGURIDAD

AIRNET

Proteja el poder del aire

Su distribuidor

www.airnet-system.com